

Lineo är en in-line halvradial för kanalanslutning. Smart design, lättinstallerad och lätt att ta bort vid inspektion eller underhåll utan verktyg. Först monteras fästet, och sedan kläms fläktenheten på plats. Väl på plats kan den vridas för att förenkla elanslutningen. Skruvar, ankarbultar med pluggar, kabelklammer samt tätningslist ingår. Fläkten kan monteras horisontellt eller vertikalt. Den kan även anslutas parallellt till rektangulära kanaler med tillbehörsstos PIK. Fläkten är tillverkad av återvinningsbar (enl. WEEE direktivet) självslöckande V0-plast. Kullagrade (min. 30.000 h) dubbelisolerade motorer för 230V/50Hz med 2 hastigheter, som styrs via 2-lagesbrytare. Storlekarna 100-200 har termiskt överhettningsskydd och 250-315 har manuellt återställningsskydd. Standardfläkten kan varvtalsregleras. Timerfläkten har en justerbar timer på 3-20 min.



Snabb och enkel montering! Det unika fästet gör det möjligt. Vrid fläkten i fästet för bästa position för kopplingsblådan.



Snabbt och enkelt underhåll! De smarta låsringarna gör att själva fläktenheten kan lossas för ex. vis rengöring, på bara några sekunder.

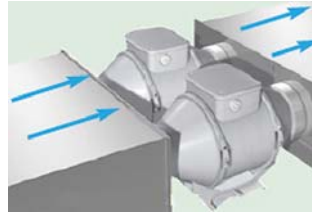

Med konverteringsstosen PIK (parallell inst. kit) kan 2 stycken parallella fläktar anslutas till rektangulära kanaler.

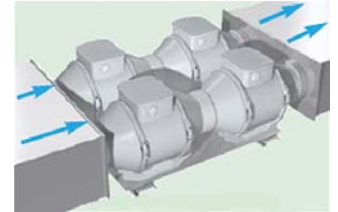

Med konverteringsstosen PIK (parallell inst. kit) kan även 4 stycken fläktar, 2x2 i serie, kopplas parallellt till rektangulära kanaler. Då erhålls det dubbla trycket för respektive fläkt.

Teknisk data

Typ	Max.flöde m ³ /h	Max.tryck Pa	Ex.arb.punkt m ³ /h - Pa	Ljud dB (A)*	Max.ström Amp	Max.effekt W	Max. Lufttemp °C	Skydds- klass	Vikt kg
Lineo 100Q	200	74	150 - 40	38	0,07	15	+60° C	IP 44	1,25
Lineo 100QT	200	74	150 - 40	38	0,07	15	+60° C	IP 44	1,25
Lineo 100	255	162	180 - 50	39	0,11	23	+60° C	IP 44	1,8
Lineo 100T	255	162	180 - 50	39	0,11	23	+60° C	IP 44	1,8
Lineo 125	365	167	250 - 80	43	0,15	33	+60° C	IP 44	1,8
Lineo 125T	365	167	250 - 80	43	0,15	33	+60° C	IP 44	1,8
Lineo 150	550	265	350 - 160	51	0,26	58	+60° C	IP 44	2,4
Lineo 150T	550	265	350 - 160	51	0,26	58	+60° C	IP 44	2,4
Lineo 160	550	265	350 - 160	51	0,26	58	+60° C	IP 44	2,4
Lineo 160T	550	265	350 - 160	51	0,26	58	+60° C	IP 44	2,4
Lineo 200	1060	324	750 - 200	55	0,64	145	+60° C	IP 44	3,7
Lineo 200T	1060	324	750 - 200	55	0,64	145	+60° C	IP 44	3,7
Lineo 250	1350	520	900 - 220	59	0,78	180	+60° C	IP 44	7
Lineo 315	2300	736	1500 - 200	63	1,32	300	+60° C	IP 44	11,3

* Lp dB (A) 3m EN ISO 3741:1999

Mått mm

Typ	A	Ø B	C	D	E	F	L
Lineo 100Q	231	96	82	174	156	95	152
Lineo 100QT	231	96	82	174	156	95	152
Lineo 100	303	96	102	211	189	90	189
Lineo 100T	303	96	102	211	189	90	189
Lineo 125	258	122	102	211	189	90	189
Lineo 125T	258	122	102	211	189	90	189
Lineo 150	294	146	113	234	215	110	212
Lineo 150T	294	146	113	234	215	110	212
Lineo 160	273	156	113	234	215	110	212
Lineo 160T	273	156	113	234	215	110	212
Lineo 200	300	196	126	261	235	140	235
Lineo 200T	300	196	126	261	235	140	235
Lineo 250	385	247	153	317	300	177	292
Lineo 315	448	312	189	393	362	221	359

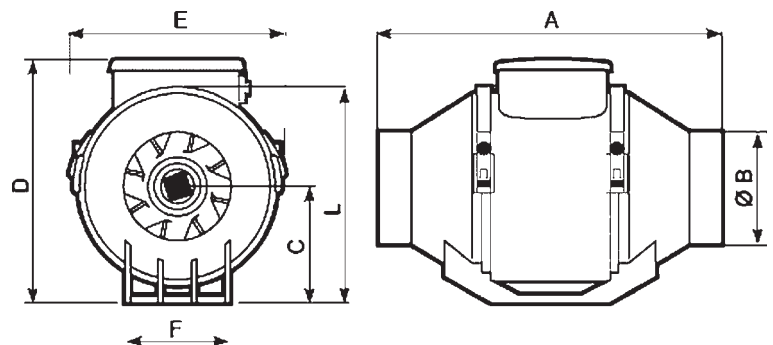

Flödesdiagram

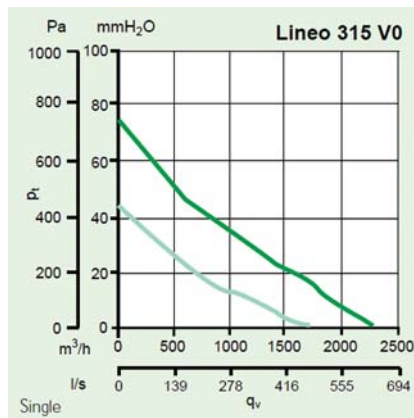
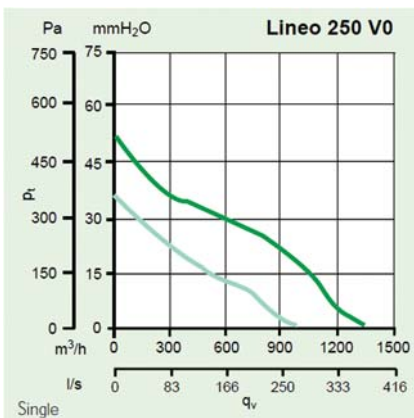
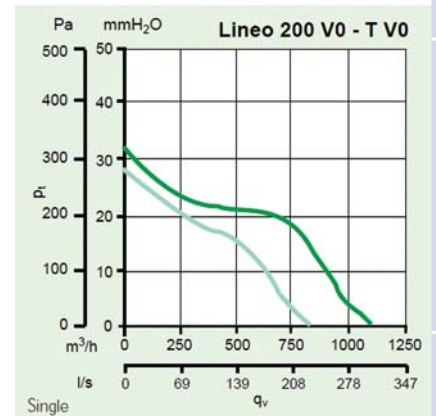
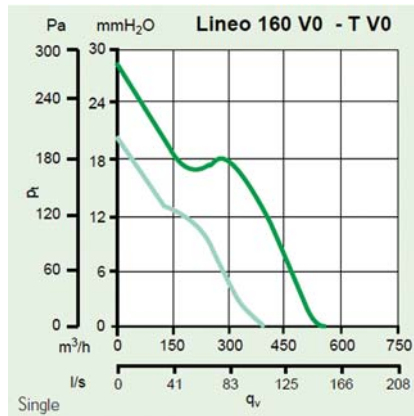
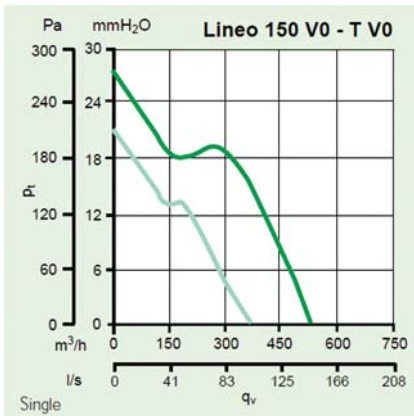
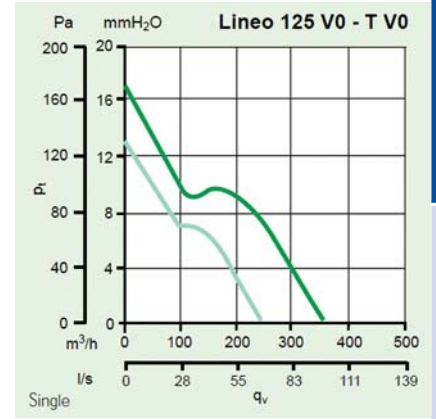
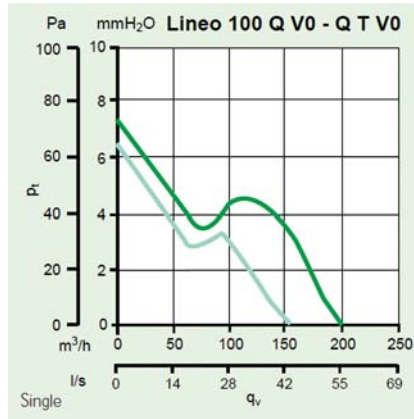
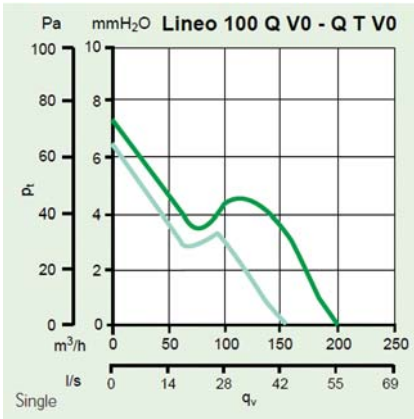

Tillbehör



5-stepsreglage
C5 0.5



Tyristor
TYR

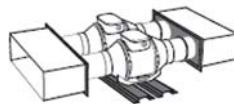

Övergång-stosar
PIK



Montageklammer

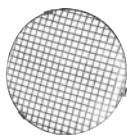

Skyddsgaller



Backspjäll



Ljuddämpare



Filterbox EU3



Finfilterbox EU7



Kanalvärmare